

Elektroninė spyna

Naudojimo instrukcija

1. Techniniai duomenys

Darbinė įtampa	DC24V
Darbinė srovė	1.78A
Spynos atidarymo laikas	3 sek.
Veikimo teorija	Paspauskite, kad atidaryti
Varžto kaiščio skersmuo	16 mm
Darbinė temperatūra	nuo -35°C iki +80°C
Matmenys	168x50x55mm

2. Produkto apžvalga:



Lock body

①



Anti-thrust stopper

②



Expansion bolt

③



Lock auxiliary
fix bracket

④



Gate auxiliary
stopper 1

⑤

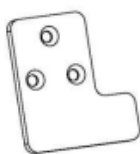

Gate auxiliary
stopper 2

⑥



Cushion lock

⑦

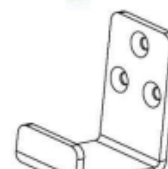

Gate auxiliary
stopper 3

⑧

Terminų reikšmės:

1.	Spynos korpusas
2.	Antitraukos kamštis
3.	Išsiplėtimo varžtas
4.	Spynos pagalbinis tvirtinimo laikiklis
5.	Papildomas vartų kamštis 1

6.	Papildomas vartų kamštis 2
7.	Pagalvėlės spyna
8.	Papildomas vartų kamštis 3

3. Montavimas:

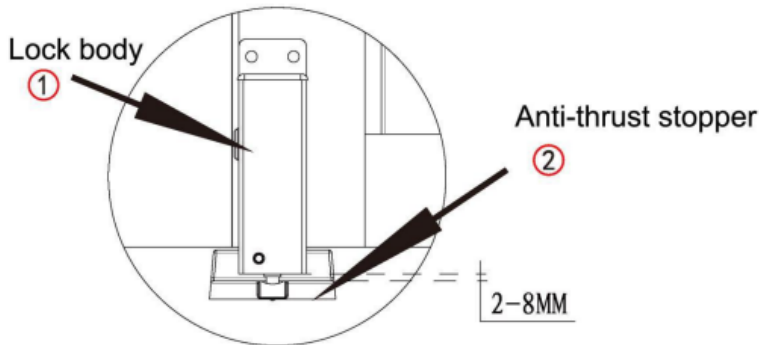

4. Kelių scenarijų diegimo schema

4.1. Naudokite dvigubiems varstomiems vartams - patraukite, kad atidaryti.

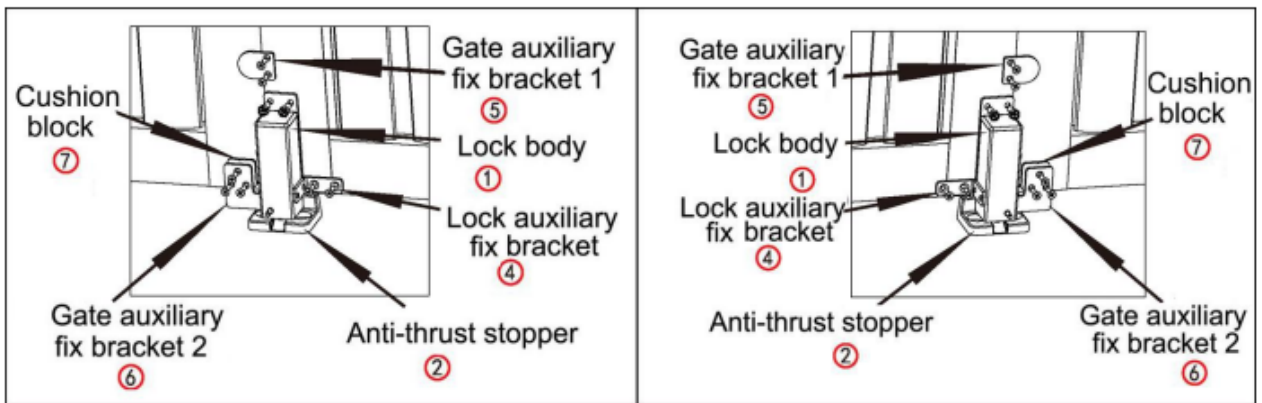

Sumontuokite dešinėje pusėje

Sumontuokite kairėje pusėje

4.2. Naudokite dvigubiems varstomiems vartams - pastumkite, kad atidaryti.

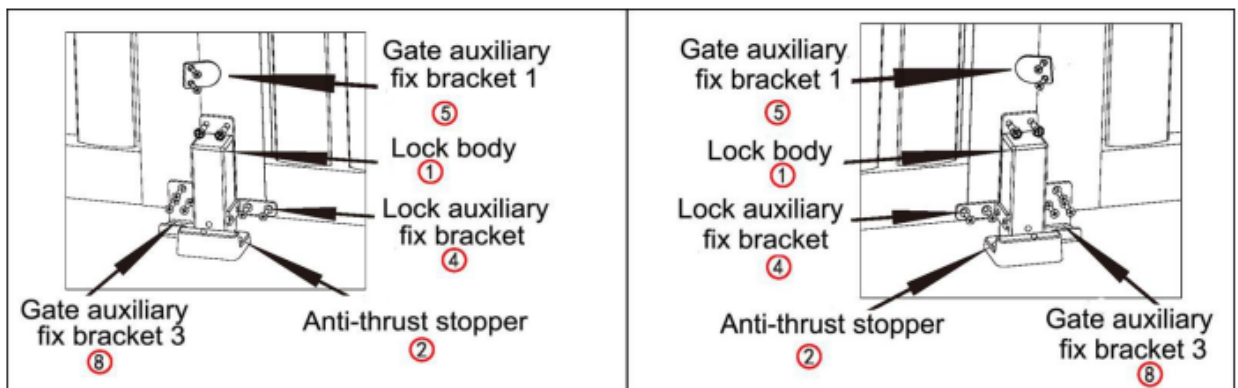

Sumontuokite dešinėje pusėje

Sumontuokite kairėje pusėje

4.3. Naudokite vieniems vartams - patraukite, kad atidaryti.

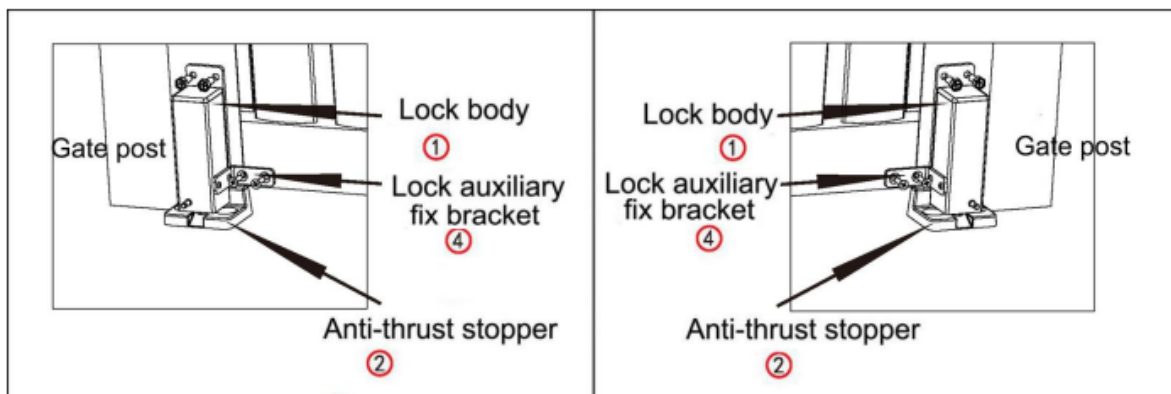

Sumontuokite dešinėje pusėje

Sumontuokite kairėje pusėje

4.4. Naudokite vieniems vartams - pastumkite, kad atidaryti.

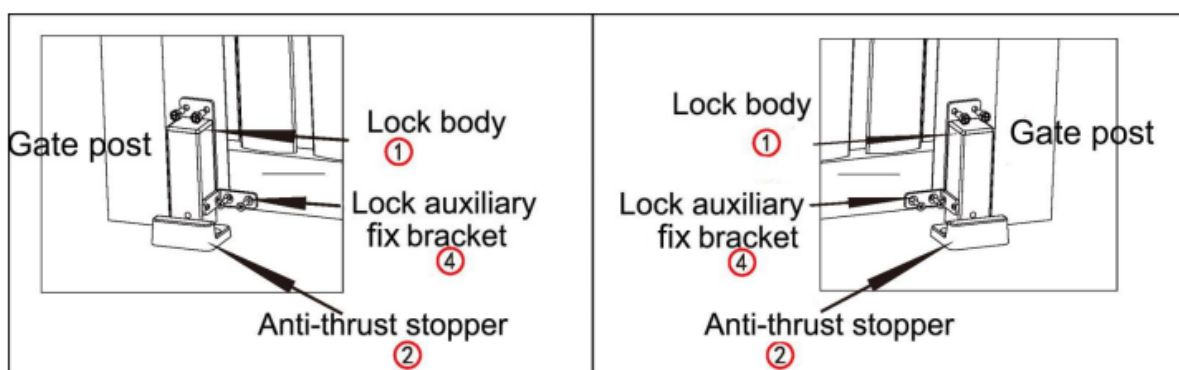

Sumontuokite dešinėje pusėje

Sumontuokite kairėje pusėje

Dėmesio: 2 variklis turi būti sumontuotas ant vartų, kuriuose sumontuota vienas užraktas.

5. Montavimo kamščio schema

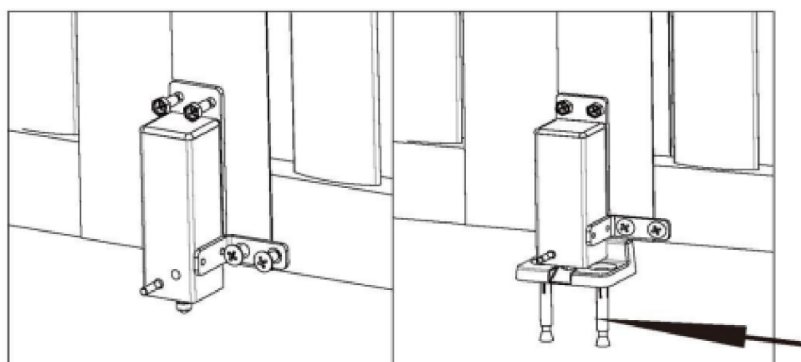

Fiksuoti kamštį su 2 vnt
M8*60 išsiplėtimo varžtais

③

a. Pritvirtinkite spynos korpusą prie vartų (patalpos viduje) varžtais.

b. Kai vartai yra uždaryti, antitraukos kamščio viršus turi būti uždėtas užrakto korpuso GALINĖJE pusėje. Centrinė kamščio anga turi būti sulygiuota su užrakto korpuso centrene ašimi. Įsitinkinkite, kad

spynos spyruoklinis kontaktinis kaištis visada gali liesti viršutinę kamščio sritį. Tada pritvirtinkite kamštį plėtimosi varžtais prie 2 šoninių angų.

Dėmesio: Montuodami visada įsitikinkite, kad užrakto spyruoklinis kontaktinis kaištis liečia viršutinę antistūmos kamščio sritį. Priešingu atveju užrakto varžtas negalės nukristi iki centrinės skylės. Visada įstatykite antistūmos kamštį su apatine plokšte į vartų uždarymo krypties pusę. Kairėje ir dešinėje pusėje montavimo būdas yra vienodas.